

SPOT ENCASTRE ORIENTABLE POUR PLAFOND METALLIQUE A LAMES (LUXALON)

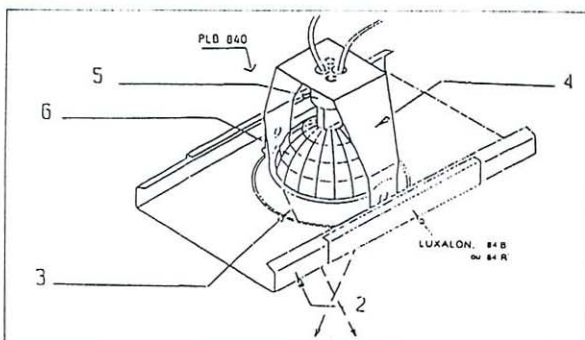
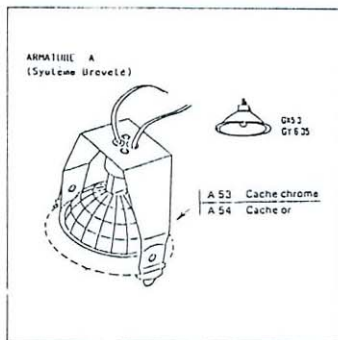

Pour lampes halogènes basse tension à miroir réflecteur de 50W, type MR 16 à culot à broches GY 6,35 ou GX 5,3.

Modèle PLR 840 pour lames de 84 mm à bords arrondis. LUXALON 84 R

Modèle PLC 840 pour lames de 84 mm avec bords à angles droits. LUXALON - 84 C

Modèle PLB 800 pour lames de 80 mm

Modèle PLC 750 pour lames de 75 mm

Lorsque le spot est fixé dans la lame, la lampe est accessible sans démontage de l'appareil, grâce à son support articulé clipsé. (A 53 ou A 54).

La lampe est orientable en site sur 360° (rotation) et inclinable à 40° par rapport à l'axe vertical.

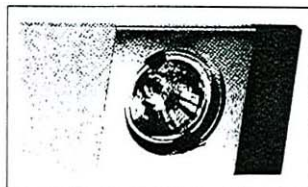

SUR DEMANDE :

Les modèles peuvent être équipés de la douille classe II pour circuits autres que les transformateurs de sécurité, (par exemple, dans le cas des circuits REGULUX)

Le spot comporte une platine ayant un orifice de Ø 60 mm pour le passage de la lampe et de son support (A 53 ou A 54).

La platine s'insère dans la lame entre 2 coupes droites (Fig. 1).

La distance H entre la lame (faux plafond) et la paroi porteuse doit être au moins égale à 70 mm (Fig. 2).

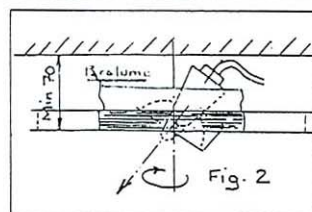
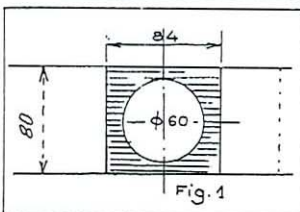

Les lames peuvent être prédécoupées en usine, néanmoins cette opération doit pouvoir être effectuée sur le chantier avec des outils à main tels que scie ou cisaille.

Pour obtenir une découpe soignée avec une cisaille à main, il y a lieu de procéder comme suit :

- 1° Délimiter l'emplacement du spot en laissant une marge intérieure de 2 à 3 mm.
- 2° Effectuer une 1ère découpe brute des bords jusqu'à la partie plane (Fig. A).
- 3° Plier la lame jusqu'à rupture de la partie plane (Fig. B).
- 4° Terminer la coupe des bandes étroites (Fig. C).
- 5° Redresser les extrémités de chaque bord à l'aide d'une pince plate.

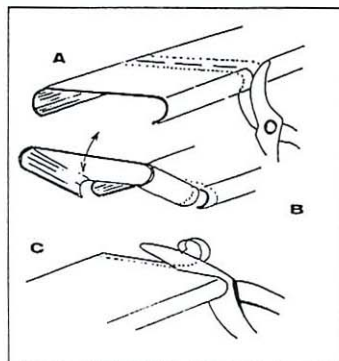



MONTAGE DE LA LAMPE (PLB/PLC/PLR)

Retrait et mise en place de la lampe.

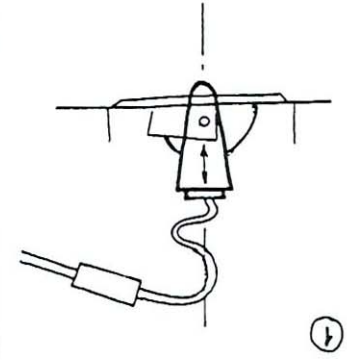

①

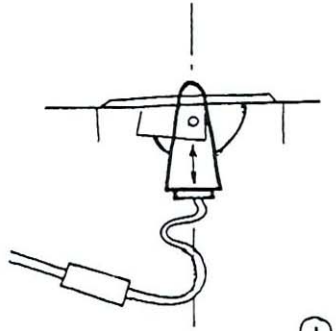

②

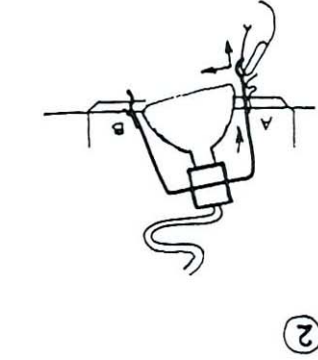

③

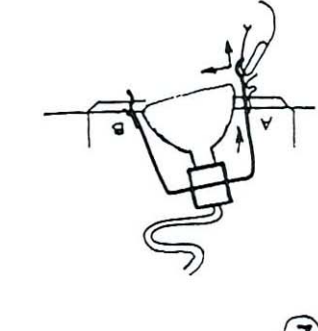

④

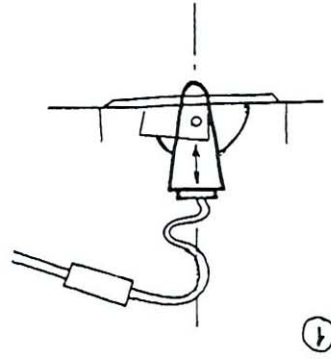

①

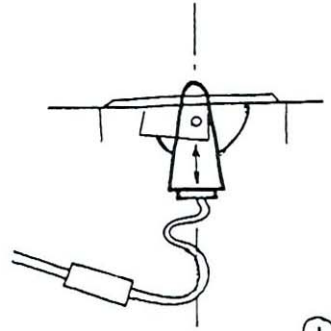

②

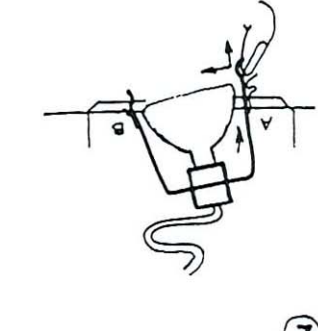

③

④

① - Mettre le support orientable en position verticale.

② - Extraire le support en décrochant les languettes A et B l'une après l'autre

③ - Sortir le support pour accéder à la douille.

④ - Introduire la lampe avec le Bouclier Thermique.

Après avoir broché à fond remettre le support en place en effectuant exactement les opérations inverses (1 et 2).

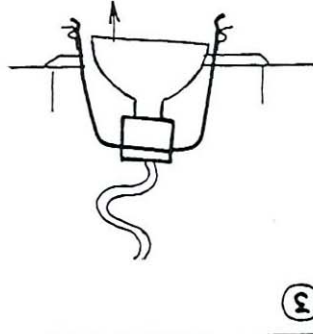

①

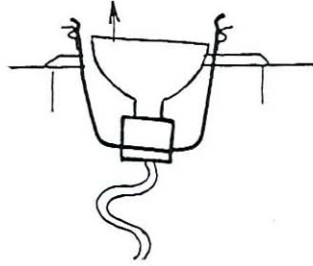

②

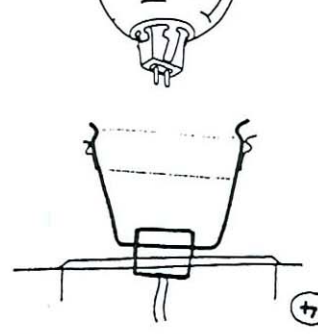

③

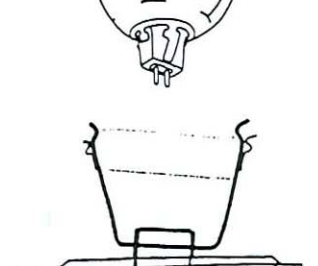

④

① - Mettre le support orientable en position verticale.

② - Extraire le support en décrochant les languettes A et B l'une après l'autre

③ - Sortir le support pour accéder à la douille.

④ - Introduire la lampe avec le Bouclier Thermique.

Après avoir broché à fond remettre le support en place en effectuant exactement les opérations inverses (1 et 2).

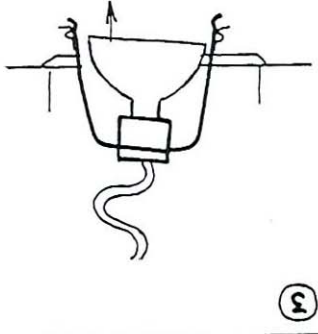

①

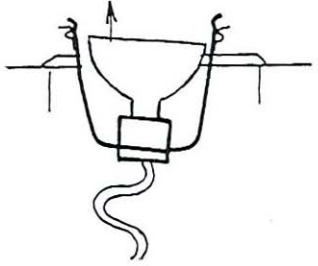

②

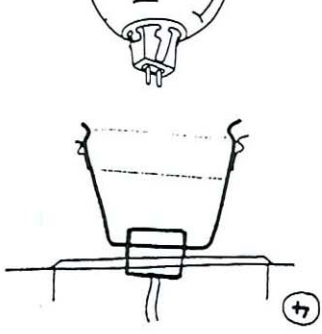

③

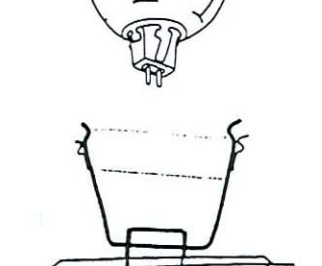

④