

Référence : BRG711P

NOTICE DE CABLAGE pour BOITIER VÉRANDA N°3 2 ZONES INDEPENDANTES (2 x 3 à 10 spots)

COMMANDE RADIO / VARIABLE / SPOTS 6W / 600mA

- 1° - Assurez-vous que le disjoncteur du circuit est coupé.
- 2° - Procéder au câblage des lignes de spots dans la véranda. Attention à ne pas inverser la polarité sous peine de destruction des LED (+ fil rouge et - fil noir).
- 3° - Ouvrir le boîtier d'alimentation plastique du côté des vis.
- 4° - Passer vos câbles (secteur / LED) par les trous de la boîte. (sinon vous ne pourrez pas la refermer).
- 5° - Raccordez vos lignes de spots sur la partie volante du connecteur prévu à cet effet. Raccordez le secteur sur ce même connecteur.
- 6° - Enfichez le connecteur volant que vous venez de câbler sur la partie femelle dans le boîtier.
- 7° - Fermez votre boîtier.
- 8° - Ré-enclenchez le disjoncteur. Votre installation est prête à être utilisée.
- 9° - Allumez votre installation à l'aide du Bouton Poussoir. Il est déjà programmé et prêt à être utilisé pour commander votre installation.

Les boutons « O » et « I » sont actifs. Appuyer sur « O » pour allumer, et maintenez l'appui pour augmenter l'intensité lumineuse. Appuyer sur « I » pour éteindre ou maintenez l'appui pour baisser l'intensité lumineuse.

CONNECTEUR RAPIDE UTILISER L'OUTIL pour insérer les câbles

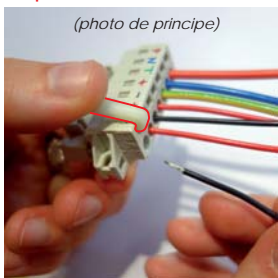

PARTIE FIXE dans le boîtier pré-câblée

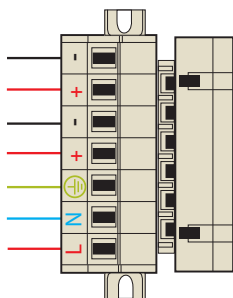

PARTIE VOLANTE à câbler

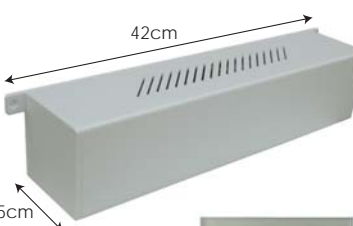
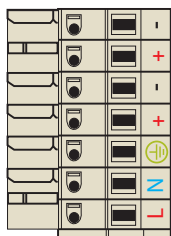

Bouton Poussoir
(86x86x10mm)

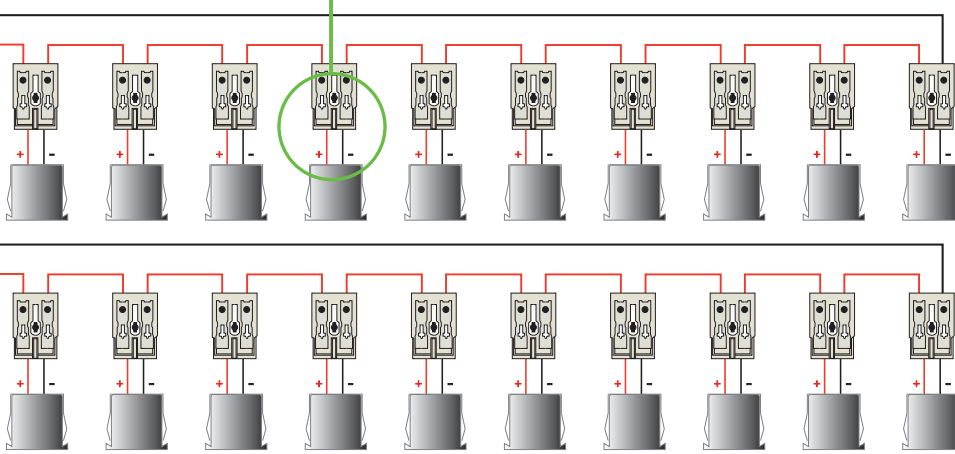

IMPORTANT : Sous peine de destruction des Leds.

Connecter le convertisseur au réseau électrique en dernier.

Ne pas intervenir sur le circuit des Leds si le convertisseur n'est pas HORS TENSION.

INFORMATION IMPORTANTE !

Différence par rapport au câblage des spots halogène série : les LED sont polarisées (Fil rouge + et fil noir -)
Vous devez démarrer par un fil rouge sur le premier spot, sortir par le fil noir, pour aller sur le fil rouge du spot suivant et ainsi de suite.

Si vous vous trompez de sens, la ligne de spots ne s'allumera pas.

Pensez à couper l'alimentation électrique sur le boîtier d'alimentation avant d'inverser la polarité d'un spot sous peine de griller la LED

Raccordement entre spots avec du câble souple

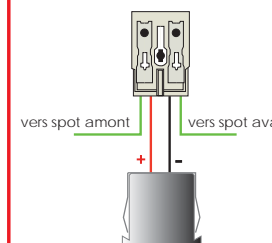

Raccordement entre spots avec du câble rigide

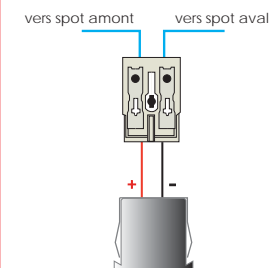

FD ECLAIRAGE ARCHITECTURAL

ZI Rue du Stade - 28350 St Lubin des Joncherets - Tél.: 02.32.58.15.46 - Fax: 02.32.58.33.05

E-mail: contact@fdeclairage.com - Site: www.fdeclairage.com